

# PROVISIONAL



**DIAMOND Loungeset**



# Home & Garden 2025

VORABAUFLAGE



# **KETTLER GARTENMÖBEL SIND FÜR ALLE DA**

KETTLER ist offen für alle und bietet für jede Lebenssituation die passende Gartenmöbel-Lösung, damit das unbeschwerte KETTLER Gefühl überall zu Hause einziehen kann.

Durch diesen Katalog begleitet Sie die Familie um Elke und Knut – gemeinsam mit ihren Kindern Theo und Ella sowie den Großeltern Konrad und Sonja. Sie nutzen die Vielfalt der KETTLER Gartenmöbel-Welt auf der Wiese und Terrasse eines ländlichen Einfamilienhauses, im Schrebergarten und im städtischen Hinterhof.

1949  
2024

75

JAHRE

KETTLER



# LEBEN IM FREIEN

Die Gartenmöbel von KETTLER bringen Lebensfreude in den Garten oder auf den Balkon. Individuell aus einer großen Vielfalt ausgewählt, spiegeln sie in Form und Funktion ihre Besitzer wider. Die verschiedenen Designlinien machen KETTLER für alle zum Lieblings-Gartenmöbel, in dem man es sich bequem machen kann.

Sie beleben den Garten und sind sein Mittelpunkt. Hier kommt man zusammen mit Freunden, der Familie, dem Partner. Zum Reden, zum Essen oder zum Feiern. Hier genießt man aber auch Ruhe, den Kaffee am Morgen und die Sonne.

In einer Qualität, auf die man sich täglich verlassen kann. Und auch nach 75 Jahren sorgen KETTLER Gartenmöbel weiterhin für ein unbeschwertes Gefühl.

Unser Motto zum Jubiläum lässt die Themen Designvielfalt und Geselligkeit hochleben:

**Wir bringen Leben ins Freie. Seit 75 Jahren.**

# QUALITÄT, DIE FREUDE MACHT

KETTLER hat einen hohen Anspruch an Qualität, Design und Komfort. Entsprechend werden nur Materialien verwendet, die vorgegebene Standards erfüllen oder sogar übertreffen. Die Gartenmöbel sind langlebig, UV- und witterungsbeständig, widerstandsfähig und kratzunempfindlich, farbecht und schnelltrocknend.

Dazu hat KETTLER eigene Prozesse entwickelt. Zudem kooperiert KETTLER mit vielen namhaften Partnern und Marken, die für dieses Qualitätsversprechen stehen.

Eine Qualität, auf die man sich verlassen kann. Seit 75 Jahren und in der Zukunft.



Macht den qualitativen Unterschied bei gepolsterten Outdoormöbeln mit 5 Jahren Garantie gegen Farbverlust, Festigkeitsverlust, Abrieb und Pilling.

SUNBRELLA® ist eine eingetragene Handelsmarke von Glen Raven, Inc.

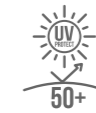

Alle Sonnenschirme von KETTLER bieten ausgezeichneten Sonnenschutz – mit UV-Protect 50+ werden mehr als 98% der UV-Strahlen abgeblockt.



Das Zeichen für verantwortungsvolle Waldwirtschaft

Das Gütesiegel für nachhaltigere Waldwirtschaft



KETTLER Sonnenschirmstoffe mit Teflon™ bieten noch höheren Schutz vor Schmutz, Schimmel und Wasserdurchlässigkeit.



Der leistungsfähige Stoff für langanhaltende Freude an ihren Loungekissen mit 5 Jahren Garantie gegen Ausbleichen.



Der Qualitätsführer in den KETTLER Stoffklassen beim Sonnenschutz – die komplett durchgefärbte Faser garantiert eine langanhaltende, gleiche Farbe.



Die patentierte Lösung von KETTLER für fühlbares, komfortables und aktives Sitzen im FORMA II Multipositionssessel.



KETTLER Polsterauflagen mit Stoffen aus den Fasern der Marke Dralon weisen eine angenehm weiche Haptik auf und haben eine außergewöhnliche Licht- und Wetterbeständigkeit.



Alle Möbel mit diesem Logo sind von KETTLER nicht nur für den Wohn-, sondern auch für den Objektbereich getestet, d.h. sie sind auch für den Einsatz in anspruchsvollen Umgebungen wie z.B. Hotels, Restaurants etc. geeignet.



Die neuen KETTLER-Pflegemittel erhalten Sie passend zu vielen Serien. Für längere Freude an Ihren Gartenmöbeln.

Das Video zum KETTLER-Test von Sunbrella® und Agora® finden Sie hier:



# OUTDOOR LOUNGE

Einfach genießen

Drinnen und draußen verschimmt – der Outdoor-Bereich verwandelt sich immer mehr in ein zweites, grünes Wohnzimmer. Entdecken Sie jetzt Ihre neue Outdoor-Liebblings-Lounge!



# SPASS-OASE FÜR ALLE GENERATIONEN

GENTLE





OBJEKT  
geeignet

**GENTLE**  
Lounge Eckteil,  
anthrazit matt/sooty



OBJEKT  
geeignet

**GENTLE**  
Lounge Mittelteil,  
anthrazit matt/sooty



OBJEKT  
geeignet

**GENTLE**  
Lounge Endteil,  
anthrazit matt/sooty

 **SUNBRELLA**® ist eine eingetragene Handelsmarke von Glen Raven, Inc.



OUTDOOR LOUNGE

# GENTLE

Wie drinnen – nur draußen!

Gemütlich auf der GENTLE Lounge in die Lektüre der Tageszeitung vertieft, wird Opa Konrad überrascht vom überfallartigen Besuch der Enkelkinder: Die 10-jährige Ella und der 6 Jahre alte Theo verbringen den sommerlichen Tag im Garten der Großeltern und stellen das Leben mal eben auf den Kopf.





OUTDOOR LOUNGE

## GENTLE



### Die perfekte Sitzgruppe

Die GENTLE Loungesessel bieten Platz für eine zwischenzeitliche Pause. Ein paar Kekse und frische Limonade für Ella und Theo, ein Gläschen Rotwein für Opa Konrad und Oma Sonja. Auf den Loungesesseln mit Armlehnen aus FSC®-zertifiziertem Teakholz sitzen sie – vor allem dank der extra dicken Polsterung – sehr komfortabel. Der niedrige Tisch passt perfekt dazu.

**SUNBRELLA®** ist eine eingetragene Handelsmarke von Glen Raven, Inc.



Die komplette **GENTLE** Kollektion ab Seite 174



OBJEKT  
geeignet

**GENTLE**  
Loungesessel mit Armlehne  
aus Teak FSC 100%,  
anthrazit matt/sooty



Neu

**GENTLE**  
Beistelltisch (40 cm und 50 cm rund)  
mit Tischplatte aus Teak FSC 100%,  
anthrazit matt







OUTDDOR LOUNGE

# COMFORT

## Wandelbarer Ruhepol

Der Ruhepol mit bequemen Sitz- und Liegepositionen: die COMFORT Outdoor-lounge, ausgestattet mit stabilem Alugestell, gepolsterten Sitzen und flexibel nutzbaren Sitzquadraten.



**COMFORT**  
Mittelteil, anthrazit matt/graphit



**COMFORT**  
Eckteil, anthrazit matt/graphit



**COMFORT**  
Hocker, anthrazit matt/graphit



**COMFORT**  
3-Sitzer/Liege, anthrazit matt/graphit



**COMFORT**  
Lounge Tisch 95 x 95 cm, Keramik-Glas Tischplatte,  
anthrazit matt/graphit

# EDEL UND FUNKTIONAL

## OCEAN SKID PLATFORM



! Die komplette **OCEAN SKID PLATFORM** Kollektion ab Seite 148



### Platz für jeden Anlass

Großzügig mit viel Platz für die Großfamilie und Freunde, aber auch bequem für entspannte Momente allein. Die OCEAN SKID PLATFORM ist eine edle wie funktionale Loungelösung. Mit ästhetischen Extras wie Ablageflächen und passendem Loungetisch aus Aluminium und FSC®-zertifiziertem Teakholz. Hier fühlen Sie sich wohl!



**OCEAN SKID PLATFORM**  
Mittelteil, anthrazit/hellgrau meliert



**OCEAN SKID PLATFORM**  
Eckteil, anthrazit/hellgrau meliert



**OCEAN SKID PLATFORM**  
2-Sitzer, anthrazit/hellgrau meliert



**OCEAN SKID PLATFORM**  
Hocker, anthrazit/hellgrau meliert





**Jetzt neu in weiß matt/natte linen**

Die OCEAN SKID PLATFORM gibt es nun auch in der hellen, freundlichen und sommerlichen Variante in weiß matt mit Sunbrella®-Stoff in der Farbe natte linen und Quick-Dry Polsterschaum.



**OCEAN SKID PLATFORM** **Neu**  
Lounge Eckset 3 Sitzler, 2 Sitzler,  
Loungetisch 70 x 70 cm mit Platte aus Teak FSC 100%,  
weiß matt/linen chalk

OUTDDOR LOUNGE

# OCEAN SKID PLATFORM

**Vielseitig einsetzbare Terrassenlounge**

Ob hellgrauer Olefinstoff, brisa-farbener Agora®-Stoff oder naturfarbener Sunbrella®-Stoff, die Loungeserie OCEAN SKID PLATFORM versteckt einige Features: Der Aluminiumtisch wird im Handumdrehen zum Hocker, und das Eckteil ermöglicht durch die Neigungsfunktion eine sehr entspannte Liegeposition.



Das Zeichen für verantwortungsvolle Waldwirtschaft



**OCEAN SKID PLATFORM** **Neu**  
2-Sitzer mit Universal Ablage,  
Platte aus Teak FSC 100%,  
weiß matt/linen chalk



**OCEAN SKID PLATFORM** **Neu**  
Mittelteil,  
weiß matt/linen chalk



**OCEAN SKID PLATFORM** **Neu**  
Loungetisch mit Platte  
aus Teak FSC 100%,  
weiß matt

OUTDOOR LOUNGE

# EGO MODULAR

Das Open-Air-Couchgefühl



**EGO MODULAR**  
Mittelteil, anthrazit/sooty



**EGO MODULAR**  
Eckteil, anthrazit/sooty



**EGO MODULAR**  
Endteil links, anthrazit/sooty



**EGO MODULAR**  
Endteil rechts, anthrazit/sooty



**EGO**  
Lounge Tischgestell, anthrazit

 **SUNBRELLA**® ist eine eingetragene Handelsmarke von Glen Raven, Inc.



 Kollektion auch in silber/lead chine erhältlich

Genießen Sie diesen unvergleichlichen Wohlfühlmoment unter freiem Himmel und machen Sie es sich bequem auf der EGO MODULAR Lounge. Die tiefen Sitze und hochwertig verarbeiteten Polsterkissen lassen keine Wünsche offen. Der Wende-Clou beim Polsterkissen: die eine Seite ist mit weicher Mikrofaser bezogen, die andere besticht mit einem eleganten Steppmuster.



# GRENZENLOS GEMÜTLICH

EGO

Ein perfekter Sommerabend: Elke und Knut genießen den lauen Abend in der Natur und lassen den Tag Revue passieren. Die EGO LOUNGE lädt ein zu entspannter Zweisamkeit – natürlich auch zu größeren Runden.



OUTDOOR LOUNGE

# EGO LOUNGE-SET

## Der Allrounder für den Garten

Ob auf dem Rasen oder der Veranda, mit dem EGO LOUNGE-SET verschieben Sie Ihre Grenzen. Und selbst wenn die Sonnenstunden mal von einem Schauer unterbrochen werden – die Outdoor-Lounge ist dank des Sunbrella®-Outdoorstoffs und intelligenter Drainagefunktion schnell getrocknet und wieder nutzbar.



! Die komplette **EGO** Kollektion ab Seite 172

**PFLEGE-MITTEL** Alle **KETTCARE** Pflegemittel auf Seite 177



**EGO Lounge-Set**  
anthrazit matt/chatres silver



**EGO Lounge-Set**  
silber/flanelle



**EGO Lounge-Set**  
anthrazit/sooty

! **SUNBRELLA®** ist eine eingetragene Handelsmarke von Glen Raven, Inc.



! Das Video von SUNBRELLA® im KETTLER-Test finden Sie hier:





**EGO Sonnenliege**  
silber/flanelle



**EGO Sonnenliege**  
anthrazit/sooty



**EGO Sonnenliege**  
anthrazit matt/frosty chine



**EGO Sonnenliege**  
anthrazit matt/natte linen



**EGO Sonnenliege**  
anthrazit matt/carbon sky

- Das breite Sonnenliegen-Spektrum:**
- ▶ 5 Farb-Kombinationen
  - ▶ die Rückenlehne ist 4-fach verstellbar
  - ▶ integrierte Rollen für den einfachen Transport
  - ▶ flexibel nutzbare Zierkissen mit eleganter Steppung und Mikrofaserstoff
  - ▶ belastbar bis 150 kg

**SUNBRELLA®** ist eine eingetragene Handelsmarke von Glen Raven, Inc.



OUTDOOR LOUNGE

# EGO SONNENLIEGE

OBJEKT  
geeignet

## Ruhe am Pool

Nach der Action am Tag finden sie auf der EGO SONNENLIEGE am frühen Abend Ruhe am Pool: Theo und Ella spielen, Eike liest ein Buch und Knut ruht. Sie tanken Kraft für das nächste Abenteuer.



**EGO Universal Hocker**  
natte linen/frosty chine

Neu

Auch in natte linen/carbon sky und sooty/flanelle erhältlich

Universal Hocker in den Größen 60 x 60 cm und 50 x 50 cm erhältlich.

# ROYAL

## Reichlich Platz für komfortable Entspannung

Holen Sie ihr Wohnzimmer auf die Terrasse. Mit der ROYAL Lounge entspannen Sie draußen an der frischen Luft. Das große Platzangebot, die stufenlos verstellbaren Rückenlehnen und die breiten Armlehnen bei den Couchelementen bieten bequemen Komfort.



**ROYAL**  
Endteil rechts, silber/sooty



**ROYAL**  
Endteil links, silber/sooty



**ROYAL**  
Loungesessel, silber/sooty



**ROYAL**  
Hocker, silber/sooty







! Lounge-Set auch in matt anthrazit/anthrazit erhältlich

**OSEA LOUNGE-SET**  
anthrazit matt/beige



! Mittelteil auch in matt anthrazit/beige erhältlich

**OSEA MITTELTEIL**  
anthrazit matt/anthrazit

OUTDOOR LOUNGE

# OSEA

Neu

## Das Leben ist rund

OSEA ist das neue, runde, modulare Lounge-Highlight im Sortiment von KETTLER. Die witterungsbeständige, durchgefärbte Acrylfaser garantiert lange Freude an den Möbeln. Auch ein Regenschauer kann dem Stoff nichts anhaben – das Wasser und der Schmutz perlen einfach ab. OSEA gibt es in den Farbstellungen beige und anthrazit.

# CASUAL DINING

Stilvoll erleben

Nachmittags in der Sonne liegen, abends mit der Familie oder Freunden dinieren. CASUAL DINING bringt Zwanglosigkeit und Ästhetik an den Esstisch. Stellen Sie ihr persönliches Outdoor-Esszimmer zusammen!



# GEMEINSAM IM GRÜNEN

PURE



Wenn wieder Ruhe einkehrt, machen es sich Konrad und Sonja auf dem breiten PURE DAYBED gemütlich. Hier finden sie ausreichend Platz und genießen ihr zweites Frühstück.



**SUNBRELLA®** ist eine eingetragene Handelsmarke von Glen Raven, Inc.

sunbrella



**I** Ob als PURE Sonnenliege oder als PURE Daybed: Beide sind individuell verstellbar auf verschiedene Liege- und Sitzpositionen.

- Das breite Sonnenliegen-Spektrum:**
- ▶ die Rückenlehne ist 4-fach verstellbar
  - ▶ integrierte Rollen für den einfachen Transport
  - ▶ flexibel nutzbare Zierkissen mit eleganter Steppung
  - ▶ belastbar bis 150 kg (je Liegefläche)



**PURE**  
Daybed/Doppelliege, anthrazit/sooty



**PURE**  
Sonnenliege, anthrazit/sooty



**PURE CITY-LINE**  
Sonnenliege, anthrazit/sooty

**Neu**

CASUAL DINING

# PURE

**OBJEKT**  
geeignet

## Erfrischend einfach

Was macht denn Sonja da? Sie wässert nicht nur die Beete, sie richtet den Gartenschlauch auch auf den eingedösten Konrad. Erschreckt wacht er auf. Aber weder ihm noch dem PURE DAYBED macht diese kleine Dusche etwas aus. Der Sunbrella®-Outdoor-Stoff ist widerstandsfähig: nicht nur gegen Spritzwasser, sondern auch schmutzabweisend und absolut wetterfest – das ganze Jahr über.

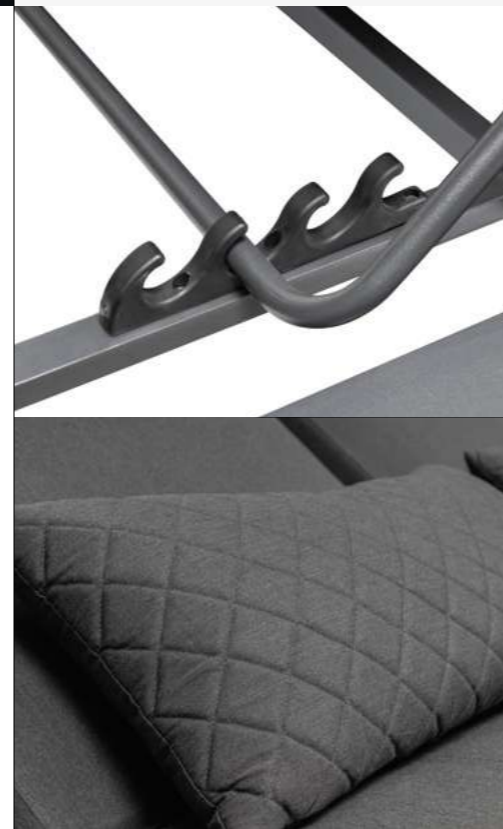



**PURE**  
Mittelteil, anthrazit/sooty



**PURE**  
Endteil/Eckteil, anthrazit/sooty



**PURE**  
Hocker, anthrazit/sooty

 **SUNBRELLA**® ist eine eingetragene Handelsmarke von Glen Raven, Inc.



 Kollektion auch in silber/flanelle erhältlich

CASUAL DINING

# PURE

## CASUAL DINING

**OBJEKT**  
geeignet

Klare, elegante Formen kombiniert mit drei Modulen, die Freiheit bieten:  
Das CASUAL DINING Mobilar der Serie PURE kommt außerordentlich intelligent daher.





**PURE CITY-LINE**  
Mittelteil, anthrazit/sooty



**PURE CITY-LINE**  
Eck-/Endteil, anthrazit/sooty



**PURE CITY-LINE**  
Hocker, anthrazit/sooty

CASUAL DINING

# PURE

OBJEKT  
geeignet

## City-Line – die schlanke Linie

Auf den schmalen Innenstadt-Balkon passen die PURE City-Line-Elemente perfekt. Die Module sind 10 cm schmaler und 5 cm niedriger gegenüber anderen Varianten – und bieten ebenfalls alle PURE Vorzüge.



**SUNBRELLA**® ist eine eingetragene Handelsmarke von Glen Raven, Inc.





**OCEAN SKID**  
Endteil links mit Armlehne aus Teak FSC 100%,  
mit Rope, anthrazit/hellgrau meliert



**OCEAN SKID**  
Endteil rechts mit Armlehne aus Teak FSC 100%,  
mit Rope, anthrazit/hellgrau meliert



**OCEAN SKID**  
Sessel mit Armlehne aus Teak FSC 100%,  
mit Rope, anthrazit/hellgrau meliert



**OCEAN SKID**  
Universal Beistelltisch (für den Wohnbereich getestet)  
mit Platte aus Teak FSC 100%, anthrazit

CASUAL DINING

# OCEAN SKID

OBJEKT  
geeignet

## Liebblingsplatz unter freiem Himmel

Mit OCEAN SKID wird die Terrasse zum Wohnzimmer am Meer. Hier vereinen sich elegantes Design und praktische Eigenschaften – ein echter Hingucker. Die Serie ist variabel zusammenstellbar und auch mit FSC®-zertifizierten Teakholz-Armlehnen erhältlich.

Eine weitere Variante ist die City-Line, die für Balkone und kleinere Flächen etwas schmaler konzipiert ist.



Das Zeichen für  
verantwortungsvolle  
Waldwirtschaft





**OCEAN**  
Casual Dining Eckset, bestehend aus 3-Sitzer, 2-Sitzer und Hocker, inklusive Kissen Polyester, anthrazit/grau

CASUAL DINING

# OCEAN

## Meeresrauschen inklusive

Nehmen Sie Platz, schließen Sie Ihre Augen und träumen Sie vom Urlaub: Das OCEAN-Eckset eignet sich zum Entspannen am Mittag wie auch zum gemeinsamen Essen. Die ganz in grau gehaltene Kombination gibt es in zwei unterschiedlichen Set-Varianten. Durch die Neigungsverstellung des Sitzes im Eckelement lässt sich die Mittagssonne noch besser genießen und der eigene Garten wird zu Ihrer Wellness-Oase.



**OCEAN**  
Casual Dining Eckset, bestehend aus 3-Sitzer, 2-Sitzer und Hocker, inklusive Kissen durchgefärbtes Acrylgarn, weiß/blau

**Neu**



# DINING

Jeden Tag feiern

Die Vorfreude ist groß bei Ella und Theo. Die Terrasse ist mit den Sesseln vorbereitet. Auch der Familienhund ist schon mittendrin: KETTLER Dining verbindet Beständigkeit mit gehobenem Anspruch an Design. Einladend schön für jeden Anlass – und das jeden Tag.



# DIE OUTDOOR-PARTY KANN BEGINNEN

GENTLE DINING

Ella hat Geburtstag. Die Party steigt im Hinterhof. Der Tisch ist gedeckt, die ersten Geschenke liegen bereit, aber einige Stühle sind noch frei: Die Gäste müssten gleich eintreffen.



**GENTLE**  
Sitzschale Rope mit Armlehne aus Teak FSC 100%,  
anthrazit matt/anthrazit



**GENTLE**  
Sitzschale Sunbrella® mit Armlehne aus Teak FSC 100%,  
anthrazit matt/sooty



**GENTLE**  
Tischgestell 180 x 95 x 72 cm, anthrazit matt  
(für den Wohnbereich getestet)

**SUNBRELLA**® ist eine eingetragene  
Handelsmarke von Glen Raven, Inc.



**!** Auch in 95 x 95 cm und 220 x 95 cm erhältlich

DINING

# GENTLE

**OBJEKT  
geeignet**

Für die besonderen Momente

Jetzt ist auch Ellas Bruder Theo mittendrin: Er steigt auf den robusten Stuhl, die ganze Familie feiert. Mit GENTLE DINING gelingt jede Feier. Den passenden Tisch gibt es in unterschiedlichen Größen, dazu die passenden Dining-Sessel mit FSC®-zertifizierten Teakholz-Armlehnen.



Das Zeichen für verantwortungsvolle  
Waldwirtschaft



54

**!** Die komplette **GENTLE** Kollektion ab Seite 174

**PFLEGE-  
MITTEL** Alle **KETTCARE** Pflegemittel auf Seite 177



55

# SO SCHAUKELT'S SICH AM LIEBSTEN

## DIAMOND

Elke lässt den sommerlichen Abend ausklingen und genießt einen ruhigen Moment im Garten. Der Persische Eisenholzbaum spendet Schatten, auf dem DIAMOND Schaukelstuhl kann sie unbeschwert hin und her schwingen.





**OBJEKT**  
geeignet

**DIAMOND**  
2er Bank mit Armlehne aus Teak FSC 100%,  
anthrazit/charcoal



**DIAMOND**  
Schaukelstuhl mit Armlehne  
aus Teak FSC 100%,  
anthrazit/charcoal

DINING

# DIAMOND

## Mein wunderschöner Bank-Platz

Auf dieser Bank sitzt es sich bequem. Elke lässt sich den Cappuccino schmecken und lehnt sich gelassen auf der DIAMOND Bank zurück. Von dort genießt sie den Blick in den Garten.



Das Zeichen für  
verantwortungsvolle  
Waldwirtschaft



! Die komplette **DIAMOND** Kollektion ab Seite 167



### Akzente, die überzeugen

Die DIAMOND Serie ist in sich stimmig. Das abgerundete Gestell fühlt sich nicht nur angenehm an, es wirkt auch optisch: Dazu passen die Armlehnen aus FSC®-zertifiziertem Teakholz, die für natürliche Akzente sorgen.

Der DIAMOND Schaukelstuhl, der zum Relaxen einlädt, fügt sich bestens in diese besondere Dining-Serie ein. Elke weiß das zu schätzen.



**Langlebiger Material-Mix**

Durch die innovative Materialkombination sind die DIAMOND Loungesessel besonders strapazierfähig und pflegeleicht. Passend dazu die perfekt abgestimmten DIAMOND Tischgestelle in modernem Design.



**OBJEKT  
geeignet**

**DIAMOND**  
Loungesessel Sunbrella®  
mit Armlehne aus Teak FSC 100%,  
anthrazit/sootv



**OBJEKT  
geeignet**

**DIAMOND**  
Loungesessel Rope  
mit Armlehne aus Teak FSC 100%,  
anthrazit/charcoal/anthrazit



**OBJEKT  
geeignet**

**DIAMOND**  
Loungesessel Outdoorgewebe  
mit Armlehne aus Teak FSC 100%,  
anthrazit/charcoal



Elke bereitet den gemeinsamen Kochabend vor. Sie holt die stapelbaren DIAMOND Sessel nach draußen und arrangiert sie am großen Rundtisch.



OBJEKT geeignet

**DIAMOND**  
2er Bank Sunbrella®  
mit Armlehne aus Teak FSC 100%,  
weiß matt/natte linen

Neu



OBJEKT geeignet

**DIAMOND**  
Stapelliege mit Armlehne  
aus Teak FSC 100%,  
weiß matt/beige

Neu



OBJEKT geeignet

**DIAMOND**  
Loungesessel Sunbrella®  
mit Armlehne aus Teak FSC 100%,  
weiß matt/natte linen

Neu



OBJEKT geeignet

**DIAMOND**  
Stapelsessel Outdoorgewebe  
mit Armlehne aus Teak FSC 100%,  
weiß matt/beige

Neu



OBJEKT geeignet

**DIAMOND**  
Stapelsessel Rope  
mit Armlehne aus Teak FSC 100%,  
anthrazit/charcoal/Regenbogen

In weiteren Farben erhältlich

**Große, passgenaue Auswahl**

Da bleiben keine Wünsche offen – die DIAMOND Essgruppe lässt sich kompatibel erweitern: mit dem mehrfach verstellbaren Multipositionssessel, der Sonnenliege mit praktischen Rollen und den stapelbaren Sesseln, die es sogar mit Rope-Bespannung in leuchtenden Regenbogen-Farben gibt.

Die komplette **DIAMOND** Kollektion ab Seite 167

**SUNBRELLA®** ist eine eingetragene Handelsmarke von Glen Raven, Inc.



DINING

# ECKEN UND KANTEN ZUM VERLIEBEN

RASMUS

OBJEKT  
geeignet



## Ein echter Hingucker

Moderne Farben und selbstbewusstes Design machen RASMUS zu DEM Hingucker auf der Terrasse oder dem Balkon. Die stapelbaren Diningessel gibt es in verschiedenen Farben und Kombinationen, dazu auch als Variante mit hoher Rückenlehne.



**RASMUS**  
Stapelsessel Outdoorgewebe,  
silber/hellgrau



**RASMUS**  
Stapelsessel Sunbrella®,  
silber/flannele



**RASMUS**  
Stapelsessel Outdoorgewebe  
mit Armlehne aus Teak FSC 100%,  
silber/hellgrau



**RASMUS**  
Stapelsessel Sunbrella®  
mit Armlehne aus Teak FSC 100%,  
silber/flannele



**RASMUS**  
Stapelsessel Outdoorgewebe mit hoher Rückenlehne,  
Armlehne aus Teak FSC 100%,  
anthrazit/charcoal



**RASMUS**  
Stapelsessel Sunbrella® mit hoher Rückenlehne,  
Armlehne aus Teak FSC 100%,  
anthrazit/sooty

**SUNBRELLA®** ist eine eingetragene  
Handelsmarke von Glen Raven, Inc.







**RASMUS**  
Bar-Stuhl mit Armlehne,  
silber/hellgrau

**Neu**



**RASMUS**  
Bar-Stuhl ohne Armlehne,  
silber/hellgrau

**Neu**

## RASMUS

### Barserie

Die neue Barserie RASMUS besteht aus Stühlen und Tischen und ist in silber/hellgrau oder anthrazit/charcoal erhältlich. Die Sessel sind zum platzsparenden Verstauen und zum einfachen Transport stapelbar. Sie lassen sich perfekt mit den CUBIC-Tischgestellen in 3 verschiedenen Größen 70 x 70 cm, 80 x 80 cm und 140 x 70 cm sowie 96 cm Tischhöhe kombinieren. Oder wird das High-Dining sogar der neue Trend im Bereich Gartenmöbel?



DINING

# RASMUS

**OBJEKT  
geeignet**

**Kann (fast) alles – Sitzbank,  
Sonnenliege und Barstuhl**

RASMUS ist absolut flexibel: Der 3-Sitzer kann von einer Bank in eine Liege umgewandelt werden. Die Armlehnen – in Aluminium oder mit FSC®-zertifiziertem Teakholz-Applikationen erhältlich – und die Rückenlehnen sind leicht zu montieren. Die in der Neigung verstellbaren äußeren Sitzflächen sorgen als Kopfteil für zusätzlichen Liegekomfort.



Das Zeichen für verantwortungsvolle Waldwirtschaft



! Die komplette **RASMUS** Kollektion ab Seite 181

! Armlehnen in Aluminium und Teak FSC 100% erhältlich



**ST. MALO**  
Stapelsessel,  
anthrazit/ grau

DINING

# ST. MALO

**Neu**

**OBJEKT  
geeignet**

**Robust, bequem und schmal –  
der schmalste Sessel von KETTLER**

Mit St. Malo bringt KETTLER nicht nur einen weiteren objektgeeigneten Sessel auf den Markt, sondern spricht hiermit auch insbesondere kleinere Terrassen und Balkone an. Mit einer Breite von 57 cm passt er nahezu auf alle Flächen. Die Teakfarbene Armlehne aus Polywood wirkt optisch und sorgt für eine angenehme Haptik.





**ROUEN**  
Stapelsessel mit Auflage,  
anthrazit, Auflage charcoal



DINING

# ROUEN

**Neu**

**OBJEKT  
geeignet**

**Voll aus Alu**

ROUEN ist die neue, exklusive und objektgeeignete Serie von KETTLER komplett aus Aluminium. Unglaublich stabil, aber trotzdem komfortabel. Für den Komfort sorgt neben einer sehr guten Ergonomie auch das dazugehörige Sitzkissen.



# GARTENMÖBEL

Geschafft von der Gartenarbeit lehnt sich Sonja erschöpft, aber glücklich zurück. Sie genießt die verdiente Auszeit und schöpft frische Kraft für den nächsten Arbeitsschritt.

Entdecken Sie jetzt Ihre perfekten Gartenmöbel!





GARTENMÖBEL

# FORMA II

## Für den perfekten Sonnentag

Die Sonne scheint, der blaue Himmel lädt zu einem kurzweiligen Tag am Pool ein. Da holt man gerne seine FORMA II Gartenmöbel heraus. Das ansprechende Design macht den Tag perfekt.

Und wenn die Sonne am Himmel im Tagesverlauf wandert, ist die leicht rollbare Liege schnell neu ausgerichtet. Die gefederte und patentierte SECOFLEX-Rückenlehne lässt den Tag auf dem Multipositionssessel unbeschwert vergehen.



! Die komplette **FORMA II** Kollektion ab Seite 174

SECOFLEX



**FORMA II**  
Multipositionssessel, silber/graphit



**FORMA II**  
Multipositionssessel Detail



**FORMA II**  
Stapelsessel, silber/graphit



**FORMA II**  
Hocker, silber/graphit



**FORMA II**  
Rollliege, silber/graphit



**FORMA II**  
Rollliege Detail



! Kollektion auch in anthrazit erhältlich



**MEMPHIS**  
Multipositionssessel mit Armlehne aus Teak FSC 100%, anthrazit/bronze



**OBJEKT geeignet**  
**MEMPHIS**  
Stapelsessel mit Armlehne aus Teak FSC 100%, anthrazit/bronze



**MEMPHIS**  
Hocker anthrazit/bronze



**Rückenlehne mehrfach verstellbar**  
Die Rückenlehne des Multipositionssessels ist 4-fach verstellbar. Vier Positionen können im Handumdrehen über die Armlehnen ausgewählt werden.

GARTENMÖBEL

# MEMPHIS

Natürlich entspannen

Mit naturverbundenen Akzenten bringt MEMPHIS Glanz auf ihre Terrasse. Die FSC®-zertifizierten Teakholz-Elemente an den Armlehnen und dem Rückenteil harmonisieren mit dem Outdoorgewebe im Bronzeton. So lässt sich stilvoll sitzen und entspannen.



Das Zeichen für verantwortungsvolle Waldwirtschaft





**Rückenlehne mehrfach verstellbar**  
 Die Rückenlehne des Multipositionssessels ist 5-fach verstellbar. Vier Positionen können im Handumdrehen über die Armlehnen ausgewählt werden.



**SLEEK**  
 Multipositionssessel mit Armlehne aus Teak FSC 100%, anthrazit/anthrazit

GARTENMÖBEL

**SLEEK** **Neu**

**Doppelt gespannt hält besser**

SLEEK ist die erste Serie von KETTLER mit doppelt gespanntem Textilien. Für mehr Comfort und für eine wertigere Optik. SLEEK ist in anthrazit/anthrazit erhältlich. Die Armlehne aus FSC®-zertifizierten Teakholz sorgt zudem für eine angenehme Haptik.



Das Zeichen für verantwortungsvolle Waldwirtschaft



# KOMFORT AUF HÖCHSTEM NIVEAU

CIRRUS

Es grünt im Schrebergarten der Großeltern. Die frisch gepflückten Äpfel liegen vor Sonja und Elke auf dem Tisch. Sie machen eine kurze Pause, unterhalten sich und kommen schnell auf andere Gedanken. Die CIRRUS Gartenmöbel bestechen durch komfortable Leichtigkeit, eine hohe Sortimentstiefe und viele Varianten.







**CIRRUS**  
Multipositionssessel, silber/anthrazit-grau



OBJEKT  
geeignet

**CIRRUS**  
Stapelsessel, silber/anthrazit-grau



**CIRRUS**  
Relaxsessel, silber/anthrazit-grau

! Kollektion auch in  
anthrazit erhältlich



**CIRRUS**  
Hocker, silber/anthrazit-grau

GARTENMÖBEL

# CIRRUS

## Komfortable Leichtigkeit

Knut hat ein Plätzchen im Schatten gefunden. Auch er legt eine Verschnaufpause ein und erholt sich von der Gartenarbeit. Auf dem CIRRUS Multipositionssessel tankt er frische Kraft, bevor es zurück ans Werk geht. Schließlich muss noch die Hecke geschnitten und der Rasen gemäht werden.



! Die komplette **CIRRUS** Kollektion ab Seite 164



STAPELBAR

### Wenig Stauraum nötig

Auf dem Stapelsessel lässt sich einerseits die Sonne genießen, andererseits kann der Stapelsessel abends oder für die Wintermonate auch platzsparend im Gartenschuppen verstaut werden. Die leichten Stühle können sehr einfach gestapelt werden und benötigen neben den Gartengeräten wenig Raum.

# CIRRUS TEAK

Angenehm und optisch reizvoll



**CIRRUS**  
Relaxstuhl mit Armlehne Teak FSC 100%,  
anthrazit/anthrazit-grau



**CIRRUS**  
Stapelsessel mit Armlehne Teak FSC 100%,  
anthrazit/anthrazit-grau



**CIRRUS**  
Stapelliege mit Armlehne Teak FSC 100%,  
anthrazit/anthrazit-grau



**CIRRUS**  
Multipositionssessel mit Armlehne Teak FSC 100%,  
anthrazit/anthrazit-grau

 Auch in silber erhältlich

Fühlbar schön verwandelt CIRRUS Teak die Terrasse zu einer natürlichen Oase. Das FSC®-zertifizierte Teakholz gibt den Gartenmöbeln einen zusätzlichen optischen Reiz. Die Holzarmlehnen versprühen angenehme Wärme – was Elke erfreut, die gerade auf ihrem Laptop den Maileingang checkt.



Das Zeichen für verantwortungsvolle  
Waldwirtschaft

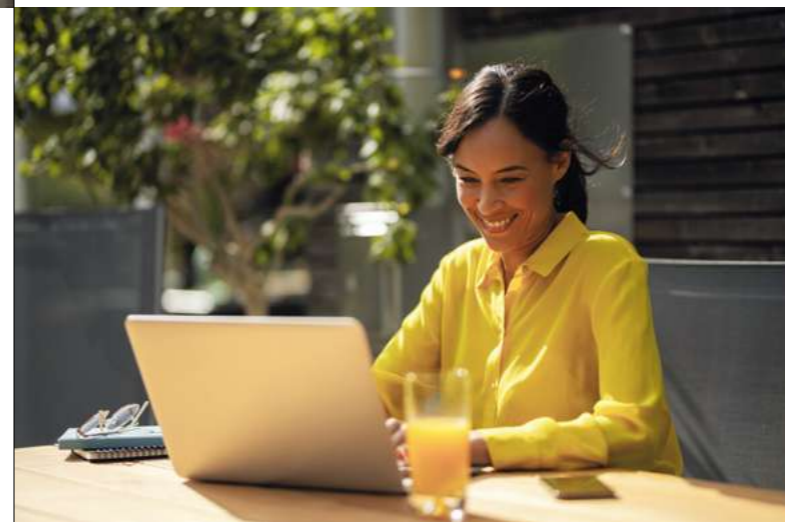

**+5 cm**  
Sitzhöhe

# CIRRUS SILVER-LINE



## Für Personen jeden Alters und jeder Größe

Auseinanderklappen, aufstellen, hinsetzen: Konrad relaxt auf CIRRUS SILVER-LINE und fühlt sich sichtlich wohl. Die Serie ist besonders für ältere und große Personen geeignet: Verlängerte Stuhlbeine, eine erhöhte Sitzhöhe und ein extra langes Rücken- und Fußteil machen die Nutzung spürbar bequemer.

Die CIRRUS-Stapelliege verfügt ebenfalls über einen extra hohen Einstieg. So lässt sie sich unkompliziert und sicher nutzen.



**CIRRUS SILVER-LINE**  
Relaxsessel, anthrazit/anthrazit-grau



**CIRRUS SILVER-LINE**  
Stapelsessel,  
anthrazit/anthrazit-grau

**OBJEKT**  
geeignet



**CIRRUS SILVER-LINE**  
Relaxsessel Detail



**CIRRUS SILVER-LINE**  
Hocker, silber/anthrazit-grau



# ENTSPANNEN WIE AUF WOLKE 7

TAMPA



In der Herz-Waage-Position liegen die Füße und Beine höher als das Herz. Hierdurch wird die Atmung tiefer und gleichmäßiger und der ganze Körper mit frischem Sauerstoff versorgt. Sie liegen sanft, nahezu schwebend und erleben eine ganzheitliche Ruhepause, um wieder aktiv zu werden.



# TAMPA

OBJEKT  
geeignet

Entspannte Träume sind garantiert: Die TAMPA Bäderliege entlastet durch ihre ergonomische Liegeposition den Rücken und entspannt maximal in der Herz-Waage-Position. Genießen sie unbesorgt diesen ganzheitlichen Schwebestand an der frischen Luft.



**TAMPA**  
Stapelstuhl, silber/anthrazit

Neu

! Artikel auch in anthrazit/anthrazit und silber/charcoal erhältlich



**TAMPA**  
Bäderliege, silber/anthrazit



**TAMPA**  
Bäderliege, anthrazit/anthrazit



**TAMPA**  
Bäderliege, silber/charcoal



**TAMPA**  
Stapelsessel, silber/anthrazit



**TAMPA**  
Stapelsessel, anthrazit/anthrazit



**TAMPA**  
Stapelsessel, silber/charcoal

! Die komplette TAMPA Kollektion ab Seite 183

# PERFEKTES ZUSAMMENSPIEL

LEGATO CURVE



**LEGATO CURVE**  
Stapelsessel, anthrazit/anthrazit



**LEGATO CURVE SILVER-LINE**  
Stapelsessel, anthrazit/anthrazit

**+5 cm**  
Sitzhöhe



**LEGATO CURVE**  
Multipositionssessel, anthrazit/anthrazit

**+5 cm**  
Sitzhöhe



**LEGATO CURVE SILVER-LINE**  
Multipositionssessel, anthrazit/anthrazit



**LEGATO CURVE**  
Hocker, anthrazit/anthrazit

GARTENMÖBEL

# LEGATO CURVE

## Eine runde Sache

Spieleabende im Wintergarten können schon mal länger dauern: Wie gut, dass Sonja und Konrad auf LEGATO CURVE mit den leicht abgerundeten Sitzflächen vertrauen. Da vergeht die Zeit wie im Flug.

Für Menschen mit einer Körpergröße ab 180 cm ist die Edition LEGATO CURVE SILVER-LINE mit erhöhter Sitzfläche optimal.



# ZUHAUSE IM GARTEN

GRANADA





OBJEKT  
geeignet



**GRANADA**  
Stapelsessel mit Armlehne aus Teak FSC 100%,  
weiß matt/hellgrau

Neu

GARTENMÖBEL

# GRANADA

## Der ideale Dreiklang

Willkommen im Garten: Mit der zeitlos schönen GRANADA Serie laden Sie ihre Freunde und Familie ein, die gemeinsame Zeit im Grünen zu verbringen. Der ideale Dreiklang aus FSC®-zertifizierter Teakholz-Armlehne, angenehmem Outdoorgewebe und formschönem Aluminiumgestell entlockt ihren Gästen ein Lächeln. Zusammen genießen Sie die Natur.



Das Zeichen für  
verantwortungsvolle  
Waldwirtschaft



**GRANADA**  
Stapelsessel zerlegt mit Armlehne aus Teak FSC 100%,  
weiß matt/hellgrau

Neu







GARTENMÖBEL

# BASIC+ PREMIUM

basic+  
by KETTLER

## Das Multitalent

Das Multitalent für die Terrasse, den Balkon und den Garten: Die Premium-Sessel aus der Linie BASIC+ beeindrucken durch Vielseitigkeit und schlichte Schönheit. Die hohe Rückenlehne sorgt zudem für einen angenehmen Sitzkomfort – egal wo.



**BASIC+ PREMIUM**  
Multipositionssessel, anthrazit/Lakritz



**BASIC+ PREMIUM**  
Stapelsessel, anthrazit/Lakritz



**BASIC+ PREMIUM**  
Stapelsessel zerlegt, anthrazit/Lakritz



GARTENMÖBEL

# BASIC PLUS PADDED

## Die gepolsterte Variante

Ein Plus an Bequemlichkeit: Bei der BASIC PLUS PADDED Edition ist die wasserdurchlässige Polsterung bereits integriert. Nach einem kurzen Schauer sind die Sessel nach ca. 20 Minuten wieder einsetzbar. Die Auflagen können Sie sich bei diesem Modell also gerne sparen.



**BASIC PLUS PADDED**  
Multipositionssessel, silber/anthrazit meliert



**BASIC PLUS PADDED**  
Stapelsessel, silber/anthrazit meliert



**BASIC PLUS PADDED**  
Relaxsessel, silber/anthrazit meliert



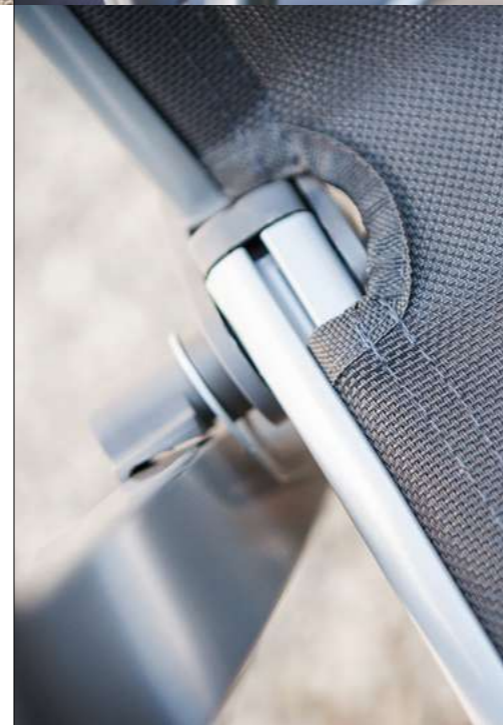

GARTENMÖBEL

# BASIC PLUS

## Gartenparadies mit vielen Varianten

Stellen Sie sich ihr Garten- und Balkonset nach ihren Vorstellungen zusammen: Mit BASIC PLUS haben Sie die Wahl – von mehreren Sessel-Varianten über Liegen und Beistellhocker bis zur Sitzbank. So lässt sich die Garnitur für Ihr Draußen-Paradies ganz individuell kombinieren.

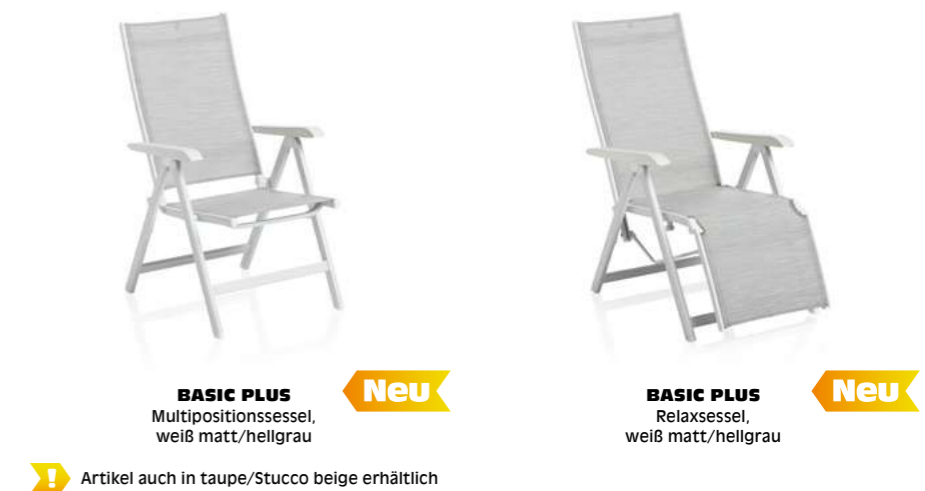

# SO EIN GLÜCK! EIN HAUCH VON HOLLYWOOD

PARADISO





**PARADISO**  
Hollywoodschaukel, anthrazit/Lakritz

! Auch in silber/Lakritz erhältlich

**Zweifach nutzbar, doppelt geschützt**  
PARADISO ist nicht nur zum Schaukeln da. Die wandelbare Hollywoodschaukel ist durch die leicht umklappbare Rückenlehne auch als Doppelliege nutzbar.

Eine Doppelfunktion hat auch das breite Dachgestell: Es sorgt einmal für Schatten und schützt zum anderen vor einem plötzlichen Regenschauer.

# PARADISO

## Die Insel der Freiheit

Erst das Abenteuer, dann ausruhen. Theo und Ella haben ihre Schatzinsel schon gefunden: Sie kosten das Gefühl von Freiheit auf der Hollywoodschaukel PARADISO in vollen Zügen aus. Sie toben draußen auf der Wiese nach Herzenslust. Da wird der Familien-Garten schnell zum Ozean, Theo zum Seeräuber und PARADISO zum Piratenschiff.

Hier auf der großzügigen Hollywoodschaukel findet auch der Familienhund seinen Platz und wiegt sich wie Theo und Ella in rhythmischer Geborgenheit.





**LAGO**  
Stapelsessel, weiß



**LAGO**  
Stapelstuhl, weiß



**LAGO**  
Loungesessel, anthrazit

GARTENMÖBEL

# LAGO

**Neu**

**OBJEKT  
geeignet**

## Geradliniges Design für alle Fälle

Ein geradliniges Design, aber mit LAGO kommt Schwung in den Garten. Jung und modern. Robust und stabil. Lago ist eine Serie für die ganze Familie und hält (nahezu) allem Stand. Die filigrane Kunststoffserie ist in anthrazit und weiß erhältlich.





**PONZA**  
Stapelstuhl, rot



**PONZA**  
Stapelstuhl, orange



**PONZA**  
Stapelstuhl, gelb



**PONZA**  
Stapelstuhl, grün



**PONZA**  
Stapelstuhl, hellblau



**PONZA**  
Stapelstuhl, dunkelblau



**PONZA**  
Stapelstuhl, schwarz



**PONZA**  
Stapelstuhl, grau



**PONZA**  
Stapelstuhl, weiß

GARTENMÖBEL

# PONZA

**Neu**

**OBJEKT  
geeignet**

**Color up your garden!**

PONZA ist die neue, farbenfrohe Kunststoffserie, die nicht nur für die Familie daheim, sondern auch für die Hotellerie und Gastronomie getestet ist. Die Stapelstühle gibt es in 9 verschiedenen Farben – ganz zufällig finden sich viele der Farben auch im KETTLER-Regenbogenlogo wieder.





**Nachhaltig und vielfach verstellbar**

Der Multipositionssessel aus lackiertem Kunststoff wird unter Verwendung recycelter Materialien hergestellt und ist sehr flexibel einsetzbar. Die Sitzhöhe und die Rückenlehne sind jeweils 4-fach verstellbar, so dass man TIFFANY in insgesamt 16 verschiedene Sitz- und Liegepositionen verwandeln kann.



**TIFFANY**  
Multipositionssessel, weiß

GARTENMÖBEL

# TIFFANY

## Klassisch schön

Heute wie früher: Mit dem Multipositionssessel TIFFANY lassen Sie sich ihr Frühstück im Freien schmecken. Der weiße Klassiker unter den KETTLER Gartenmöbeln ist zeitlos schön und bequem.



# WAVE

Willkommen zu Hause



! Die komplette **WAVE** Kollektion ab Seite 186



**WAVE**  
Multipositionssessel, silber/anthrazit



**Entspannt die Natur genießen**  
WAVE löst garantiert in der ganzen Familie eine Welle der Begeisterung aus. Ob entspannte Leseabende, lange Partys oder Büroarbeiten, die im Garten oder auf der Terrasse erledigt werden können – den schicken, robusten und leicht zu pflegenden Multipositionssessel aus Aluminium und Kunststoff werden alle lieben.

**PFLEGE-MITTEL** Alle **KETTCARE** Pflegemittel auf Seite 177







**ROMA**  
Multipositionssessel, weiß



**ROMA**  
Rollliege, weiß



**ROMA**  
Rollliege, anthrazit

GARTENMÖBEL

# ROMA

Ein Traum in weiß

Zum Heiraten schön: Mit ROMA verwandeln Sie ihren Garten in ein Hochzeitsparadies. Genießen Sie auch ihren Alltag auf dem Multipositionssessel oder auf der Rollliege, die in zwei Farben erhältlich ist.



# TISCHWELT

Fröhlich versammelt sich die Familie rund um den Gartentisch: Konrad, Sonja und Elke beginnen den Tag mit einem gesunden Frühstück im Freien.

Stellen Sie sich ihr passendes Tischsystem zusammen. Die Auswahl von Gestellen und Tischplatten ist groß.



# GENAU MEIN TISCH.

## Der Weg zu Ihrem perfekten Gartentisch!

Gestalten Sie nach Ihren persönlichen Vorstellungen in zwei Schritten aus der Vielzahl der Möglichkeiten den eigenen Tisch, der genau Ihren Anforderungen an Größe, Design und Material entspricht.

1. Aus fünf Modellserien Größe, Design und Farbe des **Tischgestells** auswählen.
2. Aus fünf verschiedenen Materialien und unterschiedlichen Dekoren die gewünschte **Tischplatte** auswählen.

### Tischgrößen:

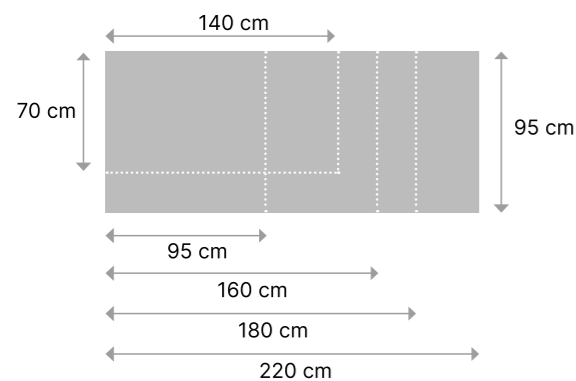

TISCHWELT – TISCHGESTELL

## FLOAT

### Schwebendes Design

Es scheint, als schwebte die Tischplatte über dem Gestell. FLOAT beeindruckt mit klarem, modernem Design und ist Ihr neuer eleganter Mittelpunkt auf der Terrasse, auf dem Balkon oder im Garten. Wählen Sie aus fünf Größen das passende Modell aus.





TISCHWELT – TISCHGESTELL

# DIAMOND

Zum Abheben schön

Die geschwungenen Beine geben dem DIAMOND Gestell eine besondere Note. Mit einer aufgesetzten Tischplatte kommt man hier leicht auf andere Gedanken – eine Tischserie zum Abheben.



TISCHWELT – TISCHGESTELL

# EDGE

Stilvolle Eleganz

Hier fühlt man sich wohl: EDGE ist der harmonische Mittelpunkt für Ihren Sonnenplatz. Die leicht abgerundeten, dreieckigen Tischbeine verbreiten eine stilvolle Eleganz – ein überzeugendes Design, das den Unterschied ausmacht.





TISCHWELT – TISCHGESTELL

# CUBIC

**Vielfältig kombinierbar**

Gradlinig. Klassisch. Zeitlos. CUBIC ist mit den quadratischen Tischbeinen vielfältig kombinierbar und in drei Höhen erhältlich: für High-Dining-/Barstühle (96 cm), für Dining-Möbel (72 cm) und Casual Dining (68 cm).



**CUBIC**  
Bar Tischgestell, in silber  
und anthrazit erhältlich

**Neu**



TISCHWELT – TISCHGESTELL

# SKATE

**Neu**

**Perfekte Casual-Dining-Ergänzung**

Perfekt für Ihre Casual-Dining-Sitzgruppe: Das Tischgestell SKATE ist das ideale Zentrum für Ihr Outdoor-Esszimmer. Genießen Sie Ihr Abendessen im Freien und lassen Sie den Tag im Kreise Ihrer Lieben gemütlich ausklingen.





TISCHWELT – TISCHPLATTE

# KETTALUX

## Preis-Leistungsführer

Da strahlt Sonja: Auf der KETTALUX Tischplatte kann sie unbeschwert ihrer Leidenschaft, dem Brettspiel, nachgehen – und zwischendurch etwas lesen und schreiben. KETTALUX besteht aus einem hochwertigen Kunststoff und wurde mit einer UV-gehärteten Lackierung versiegelt. Der Kern ist dabei aus umweltfreundlichem Recycling-Material hergestellt.



TISCHWELT – TISCHPLATTE

# HPL

! Auch in den Formaten 240 x 132 cm oval, 160 cm und 130 cm rund erhältlich

## Unbegrenzte Möglichkeiten

Wetterfest. Kratzfest. Bruchfest. Temperaturbeständig. Pflegeleicht. Bei den langlebigen High Pressure-Laminaten (HPL) haben Sie zudem die große Auswahl: Die 1,3 cm starke Tischplatte gibt es in zehn Dekoren und dazu noch in einigen Sonderformaten, Anbaumöglichkeit inklusive.





TISCHWELT – TISCHPLATTE

# DEKTON

## Glanz auf dem Gartentisch

Knut ist zufrieden. Der mehrschichtige Aufbau mit stabilisierender Tischplatte aus Glas, Keramik und Quarz (DEKTON) bzw. Keramik und Glas (KERAMIK-GLAS) sorgt für einen besonderen Glanz auf dem Outdoortisch.



TISCHWELT – TISCHPLATTE

# TEAK

## Behaglich und geborgen

Und auch Elke kann sich nach getaner Arbeit am Laptop entspannt zurücklehnen und den Kaffee genießen. Der Gartentisch mit massiver Tischplatte aus FSC®-zertifiziertem Teakholz gibt ihr das Gefühl von natürlicher Geborgenheit.





**HPL-Ausziehtisch rund/oval**  
Butterfly, anthrazit/anthrazit

**HPL-Ausziehtisch**  
Einlegeplatte, anthrazit/anthrazit

**KERAMIK-GLAS Ausziehtisch**  
anthrazit/grau

! Alle Maße und die komplette Kollektion **AUSZIEHTISCHE** ab Seite 162

! Alle Tische auch in silber erhältlich

TISCHWELT

# AUSZIEHTISCHE

## Der Ziehharmonika-Effekt

Sie kommen mal in kleiner Runde zusammen oder feiern mit allen Generationen. Wie bei der Familie von Elke und Knut bieten die AUSZIEHTISCHE aus HPL und Keramik-Glas maximale Flexibilität – je nach Anzahl der Gäste. Mit wenigen Handgriffen lassen sich die rechteckigen Tische vergrößern, und die runde Variante wird schnell zur ovalen Version.







TISCHWELT

# TUBE

Jetzt auch in der Contract-Variante erhältlich!

Der platzsparende Begleiter: Der TUBE Klappstisch kann dank einer Schnellspann-Verriegelung besonders einfach aufgestellt und wieder zusammengeklappt werden. Drei Gestellgrößen sowie zwei Tischplatten - HPL in anthrazit und KETTALIT in Schiefer anthrazit - stehen zur Auswahl. Praktisch ist auch der integrierte Tragegriff als Transporthilfe.



Diebstahlschutz



TISCHWELT

# CUBIC DINING-TISCH

Jetzt auch mit der KETTALUX-Platte

Das passt zusammen: Das klassische, dezente CUBIC-Tischgestell kombiniert mit der KETTALUX- oder der KETTALIT-Tischplatte ist sehr stabil und leicht zugleich. Den Dining-Tisch kombiniert man am besten mit der BASIC PLUS-Serie und vielen anderen Gartenmöbeln aus dem KETTLER Sortiment.





! Klappstisch in weiß/weiß nur in 140 x 95 cm erhältlich



**BOULEVARD KETTALUX-PLUS**  
Klappstisch, silber/anthrazit



**BOULEVARD KETTALUX-PLUS**  
Klappstisch, anthrazit/anthrazit



! Alle Klappstische in silber/anthrazit und anthrazit/anthrazit erhältlich

TISCHWELT

# BOULEVARD KETTALUX PLUS

Mit KETTLER klappt's

Die KETTLER Boulevard-Klappstische sind zurück! Hochwertiges Aluminium-Untergestell und KETTALUX-Plus Tischplatte miteinander kombiniert – sowohl für den Privat- als auch den Objektgebrauch. Die Klappstische sind in 3 verschiedenen Farbstellungen und 9 unterschiedlichen Größen erhältlich.



# ACCESSOIRES

Der Tag neigt sich dem Ende entgegen. Knut genießt die wärmende Abendsonne. Am passenden Zubehör darf es dabei natürlich nicht fehlen: ob Outdoorteppiche, Cocktailkissen, Auflagen, KETTLIGHTs oder Abdeckhauben – an alles ist gedacht.



# OUTDOOR- TEPPICHE

## Draußen wohnlich einrichten

Die KETTLER Outdoorteppiche machen ihre Terrasse und ihren Balkon noch wohnlicher. Die beige grauen Modelle werden aus recycelten Plastikflaschen hergestellt, die beige bunten bzw. gelben Varianten sind aus Polypropylen. Allesamt pflegeleicht und leicht zu reinigen.



**OUTDOORTEPPICH „Leaf“**  
beige grau



**OUTDOORTEPPICH „Stripe“**  
beige grau



**OUTDOORTEPPICH „Frame“**  
beige grau

! In 160 x 230 cm und 200 x 290 cm erhältlich



**OUTDOORTEPPICH „Shape“**  
beige bunt



**OUTDOORTEPPICH „Cube“**  
beige bunt

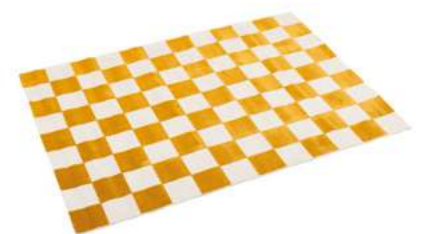

**OUTDOORTEPPICH „Cube“**  
beige gelb

! In 160 x 230 cm erhältlich



! Die komplette **OUTDOORTEPPICHE** Kollektion ab Seite 180





dralon®  
a step ahead in acrylic fibers

OEKO  
TEX®  
STANDARD  
100  
12.0.15257  
Hohenstein HTTI



**COCKTAILKISSEN**  
beige Struktur



**COCKTAILKISSEN**  
gelb Struktur



**COCKTAILKISSEN**  
ocker Struktur

ACCESSOIRES

# COCKTAILKISSEN

Lass es uns gemütlich machen

Das Must-have für Ihre Outdoor-Lounge, Sitzgruppe, Liege oder Schaukel: COCKTAILKISSEN sind nicht nur ein dekorativer Farbtupfer, sondern auch als Rücken- oder Kopfstütze sehr hilfreich. Hiermit wird jede Chill-out-Location aufgewertet – optisch und funktionell.





**SMELL**  
Dessin 8003



**TASTE**  
Dessin 8006



**SEE**  
Dessin 8009



**HEAR**  
Dessin 8011

! Auch in weiteren Dessins erhältlich

dralon®  
a step ahead in acrylic fibers

OEKO  
TEX®  
STANDARD  
100  
12.0.15257  
Hohenstein HTTI

ACCESSOIRES

# AUFLAGEN

## Erhöhter Sitzkomfort

Konrad geht es gut. Er sitzt bequem und lässt sich den frisch gepflückten Apfel schmecken. Ganz entspannt. Die KETTLER Auflagen erhöhen den Sitzkomfort Ihrer KETTLER Gartenmöbel. Sie sind in vier verschiedenen Konfektionen erhältlich.

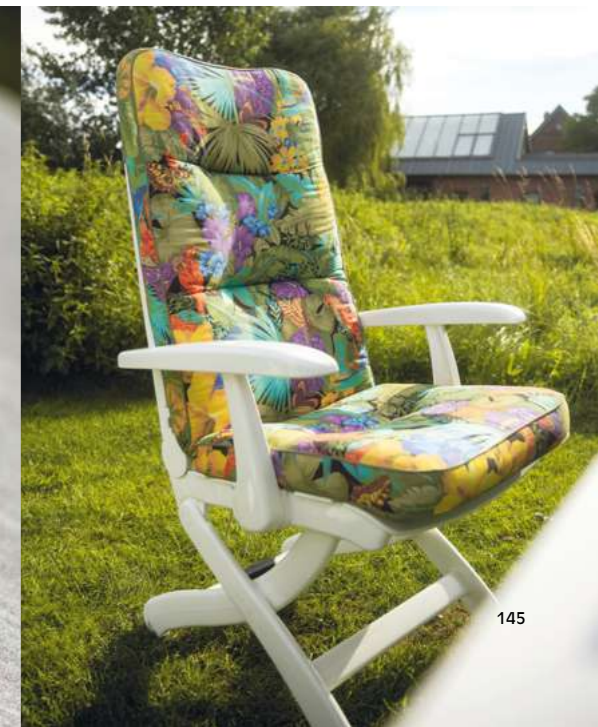



**RIBBED Tischleuchten**  
matt weiß, matt schwarz, grau



**SMOOTH Tischleuchten**  
matt orange, matt grün, matt blau



**ROUND Laterne**  
matt schwarz, 30 cm Höhe



**ROUND Laterne**  
matt schwarz, 45 cm Höhe



**SQUARED Laterne**  
matt schwarz, 30 cm Höhe



**SQIARED Laterne**  
matt schwarz, 50 cm Höhe

! Alle Laternen auch in grau erhältlich

ACCESSOIRES

# KETTLIGHTS

## Behagliches Outdoor-Licht

Die modernen Tischleuchten und Laternen gibt es in verschiedenen Versionen. Sie sind stufenlos dimmbar und verfügen über eine einstellbare Memory-Funktion. Die Lithium-Ionen-Batterien sind per Adapter wiederaufladbar.





ACCESSOIRES

# ABDECKHAUBEN

## Passgenauer Schutzmantel

Der perfekte Schutz für Ihre Möbel an regnerischen Tagen: Die Abdeckhauben sind passgenau für viele Produkte des KETTLER-Sortiments – für Outdoor Lounge und Casual Dining genauso wie für die Sonnenliegen, den Sonnenschirm und die Tischplatten.



ACCESSOIRES

# KETTCARE

## Reinigung und Pflege

Der perfekte Schutz für Ihre KETTLER Gartenmöbel: die umweltfreundlichen Reiniger und Pflegemittel für verschiedene Materialien – von Aluminium über Textilien bis Kunststoff.





# SONNENSCHUTZ

Konrad und Sonja haben es sich im Garten bequem gemacht und trinken eine Tasse frisch gepressten Kaffee unter dem geöffneten Sonnenschirm. Ein idealer Schattenplatz, an dem es sich auch an extrem sonnigen Tagen gut aushalten lässt.





**Ampelschirm Ø 350 cm**  
silber/terrakotta

**Ampelschirm 300 x 300 cm**  
anthrazit matt/grün

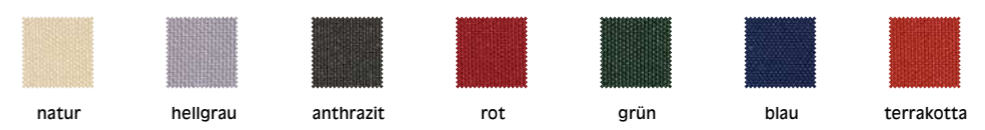

**!** Ampelschirm-Grundgestell in silber und anthrazit matt sowie mit hellgrauem Stoff auch in weiß matt erhältlich

**!** Ampelschirm-Bespannung in den Farben natur, hellgrau, anthrazit, rot, grün, blau und terrakotta erhältlich

AMPELSCHIRM

# EASY-SWING Neu



## Einfach bewegbarer Schattenspender

Der EASY SWING Ampelschirm verspricht Schatten bei jedem Sonnenstand. Er lässt sich mit einer Kurbel und einem Tritthebel einfach bewegen und ist in unterschiedlichen Farben erhältlich.





**Ampelschirm Ø 350 cm**  
silber/anthrazit

**Ampelschirm 300 x 300 cm**  
silber/anthrazit



natur



hellgrau



anthrazit



grün



blau

**!** Ampelschirm-Grundgestell silber mit den Stoffen in den Farben natur, hellgrau, anthrazit grün und blau erhältlich

**!** Ampelschirm-Grundgestell anthrazit matt mit den Stoffen in den Farben natur, hellgrau, grün und blau erhältlich

**!** Ampelschirm-Grundgestell weiß matt mit den Stoffen in den Farben natur und hellgrau erhältlich

AMPELSCHIRM

# EASY-FLEX

**Neu**

Oder auch EASY-SWING light

Der neue Ampelschirm EASY-FLEX von KETTLER kann alles, was ein Ampelschirm kann: 360°-Drehung sowie senkrechte und horizontale Neigungsverstellung. Der Schirm ist in 350 cm rund und 300 x 300 cm sowie 3 verschiedenen Gestellfarben und 5 verschiedenen Stofffarben erhältlich. Alle Stoffe bieten dank der PU-Beschichtung einen zusätzlichen Schutz vor Regen.

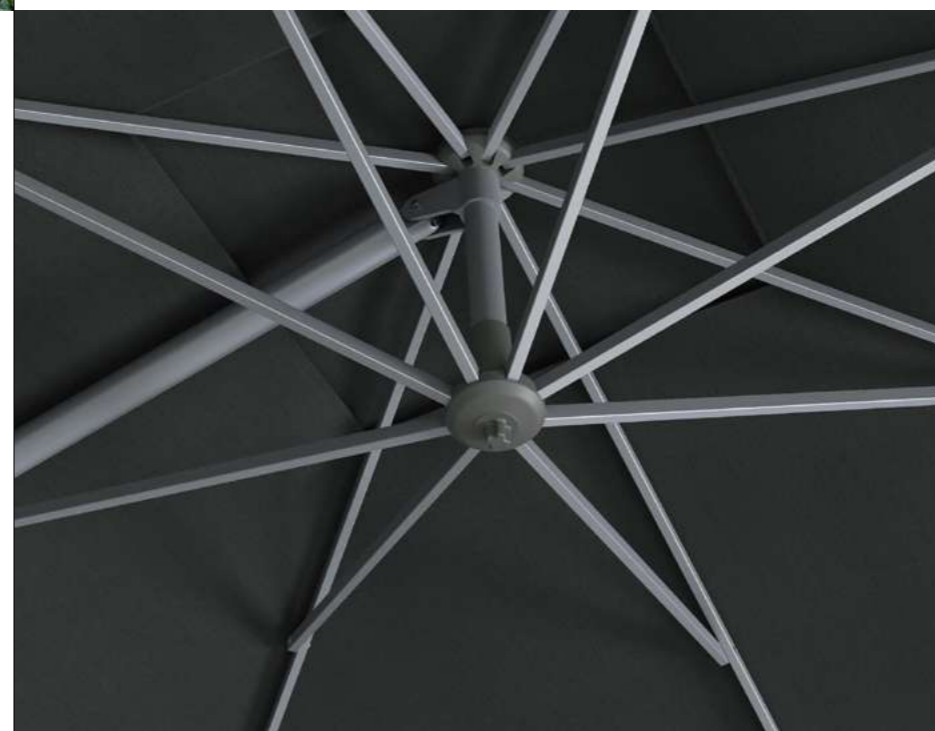



**Ampelschirm 300 x 300 cm**  
silber/hellgrau



**Ampelschirm 300 x 300 cm**  
anthrazit matt/hellgrau



natur



hellgrau



anthrazit

! Abbildungen ähnlich  
(2025 neues Slidesystem)

! Ampelschirm in den Farbkombinationen silber/anthrazit, silber/hellgrau, silber/natur und anthrazit matt/hellgrau, anthrazit matt/natur erhältlich

AMPELSCHIRM

# EASY-TURN

**Neu**

**Viel Schatten für große Flächen**

Wer eine große Terrasse hat, braucht viel Schatten. Den bietet der EASY TURN Ampelschirm. Und das Gute dabei ist: Trotz festem Standort kommt der Schatten dort an, wo er sein soll. Durch seinen Tritthebel lässt er sich spielend leicht um 360° drehen.





**Stockschirm 200 x 200 cm**  
silber/hellgrau



**Stockschirm Ø 300 cm**  
silber/hellgrau



natur



hellgrau



anthrazit



rot



grün



blau



terrakotta

**!** Stockschirm-Grundgestelle in silber, anthrazit matt und weiß matt erhältlich

**!** Stockschirm-Bespannungen in den Farben natur, hellgrau, anthrazit, rot, grün, blau und terrakotta erhältlich

**!** Hinweis: Stockschirme in den Größen 200 x 200 cm, 150 x 210 cm und im Durchmesser 300 cm, 270 cm, 230 cm erhältlich

STOCKSCHIRM

# EASY-PUSH Neu

Kinderleicht zu bedienen

Durch den einfachen Push-Mechanismus wird die Handhabung bei EASY PUSH zum Kinderspiel. Die Neigung kann manuell verstellt werden. Alle Stoffe sind mit PU-Beschichtung. EASY PUSH ist in 5 verschiedenen Größen, 3 verschiedenen Gestellfarben und 7 verschiedenen Stofffarben erhältlich.



